

Monteringsanvisning • Asennusohje • Installation instructions • Montageanweisung

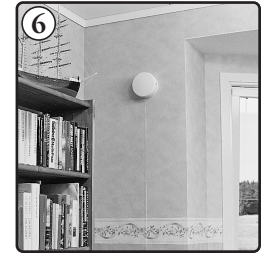
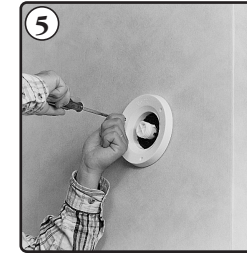
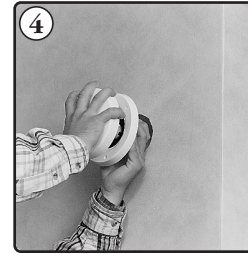
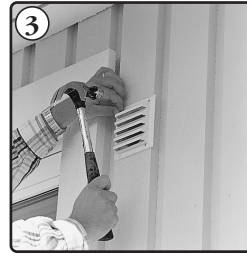
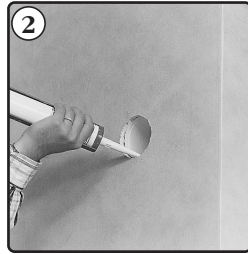
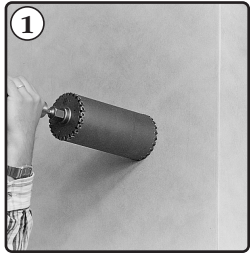

GB INSTALLATION INSTRUCTIONS

Pict.1 Use hole punch Ø105 mm and drill from the inside to the outside. Drill the hole so that the pipe slopes slightly downwards. With a wall thickness larger than 320 mm, another pipe module is used.

Pict.2 Mount the pipe and seal against the wall, inside and outside, with for example sealing agent.

Pict.3 Nail and screw up the outside wall grating.

Pict.4 Screw off the valve cover anti-clockwise.

Pict.5 Fit the valve cover with 3 screws.

Pict.6 Screw the valve cover clockwise until a clicking sound is heard. The fitting of the valve is now complete.

PLACEMENT

- As high as possible on the wall, however at least 10 cm below the ceiling.
- Above or in direct connection with a window and a radiator. In connection with floor heating the valve is placed at least 1 m away from the window.
- Avoid installation in studs and in proximity to electric wiring and water pipes.
- On installation at existing ventilation ducts, cover plates 18 and 20 are used when necessary (see accessories).
- Internal valve equipped with filter, that should be cleaned in water, and if necessary washing-up liquid, 1 to 2 times a year. To get to the filter, the valve head is turned anti-clockwise.

We reserve the right to make changes.

Maximum wall thickness (standard) 320mm.
Hole-punching Ø 105mm.

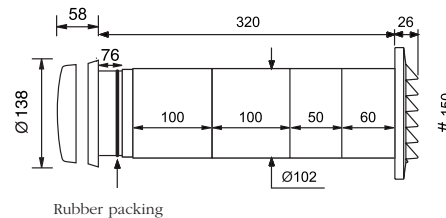

MAINTENANCE

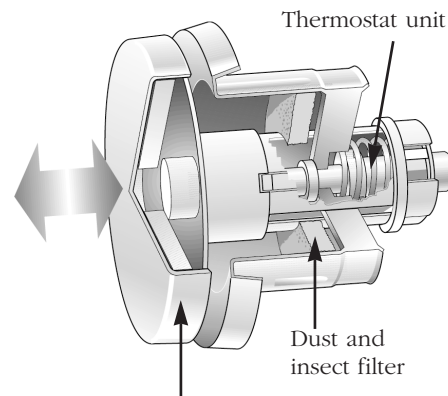

The valve head is insulated against condensation and noise

DE MONTAGEANWEISUNG

Abb.1 Lochsäge mit Ø 105 mm benutzen und von innen nach außen bohren. So bohren, dass das Rohr leicht nach unten zeigt. Bei einer Wanddicke von über 320 mm kommt ein weiteres Modulrohr zur Anwendung.

Abb.2 Rohre verlegen und innen und außen an der Wand mit z. B. Fugendichtungsmasse abdichten.

Abb.3 Außenwandgitter festnageln oder -schrauben.

Abb.4 Ventildeckel entgegen dem Uhrzeigersinn abschrauben.

Abb.5 Ventilgehäuse mit 3 Schrauben anbringen.

Abb.6 Ventildeckel im Uhrzeigersinn wieder aufschrauben, bis er mit einem leichten Klicken einrastet. Das Ventil ist jetzt montiert.

PLAZIERUNG

- Möglichst hoch an der Wand, jedoch mind. 10 cm unterhalb der Raumdecke.
- Über einem oder in direktem Anschluss an ein Fenster oder einen Heizkörper. Bei Fußbodenheizung wird das Ventil jedoch mind. 1 m vom Fenster entfernt angebracht.
- Von der Montage in Riegel oder in der Nähe von Stromleitungen ist abzusehen.
- Bei der Montage in vorhandenen Lüftungskanälen ggf. Abdeckplatte 18 oder 20 anbringen (siehe Zubehör).
- Das Innenventil hat ein Filter, das ein- bis zweimal jährlich mit Wasser, dem ggf. etwas Spülmittel beigegeben wird, gereinigt werden muss. Um an das Filter zu gelangen, muss der Ventilteller entgegen dem Uhrzeigersinn gedreht werden.

Änderungen vorbehalten.

Max. Wanddicke (Standard) 320mm.
Bohrloch Ø 105 mm.

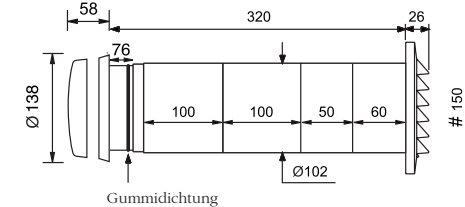

WARTUNG

Der Ventilteller schirmt gegen das Eindringen von Kondenswasser und Lärm ab.

